

[改修前]

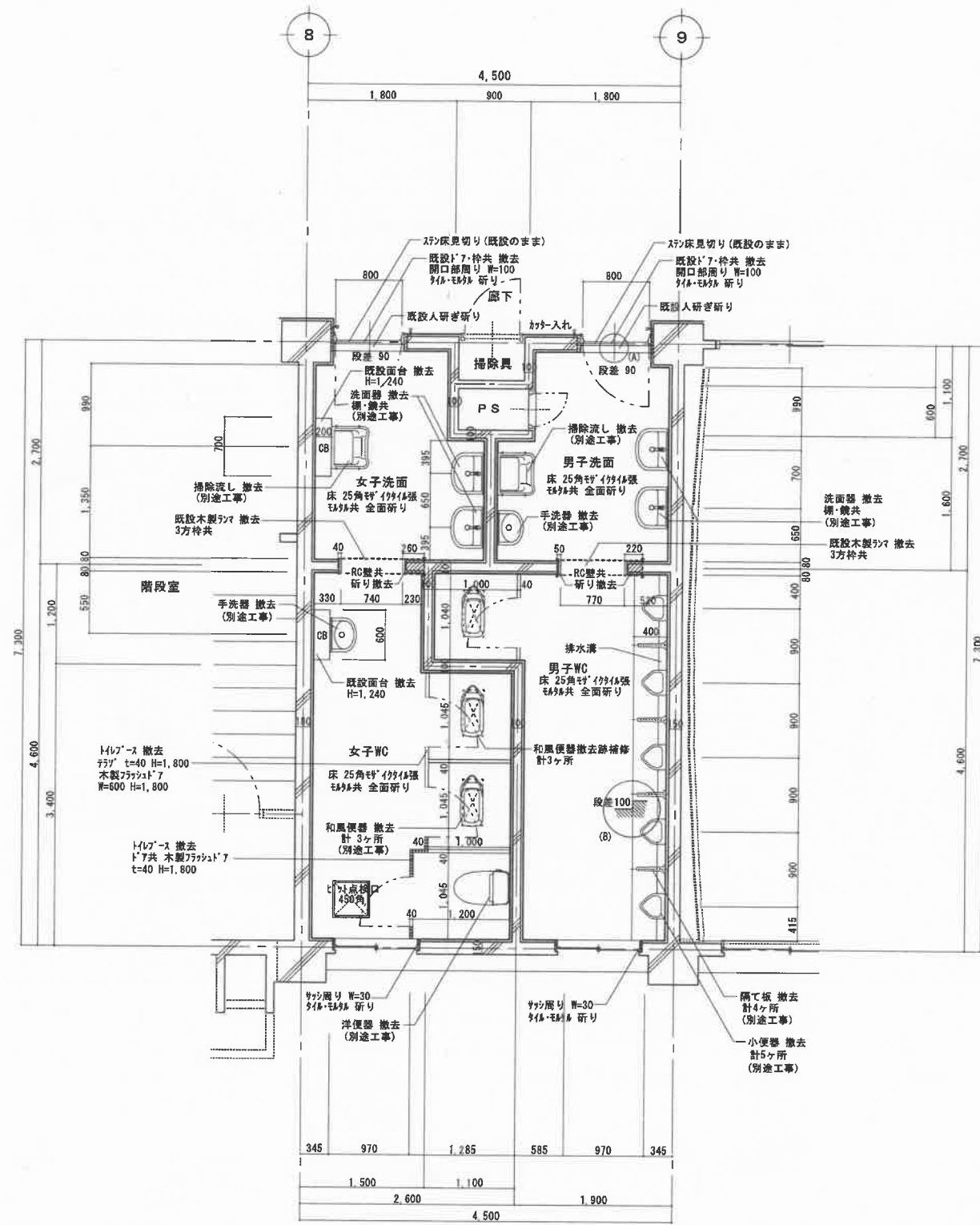

- ※ ♡ カッター入れを示す (モルタル)
- ※ ♡ カッター入れを示す (コンクリート)
- ※ 床タイルモルタル共 全面撤去

[改修前] 1階便所平面図 1:50

[改修後]

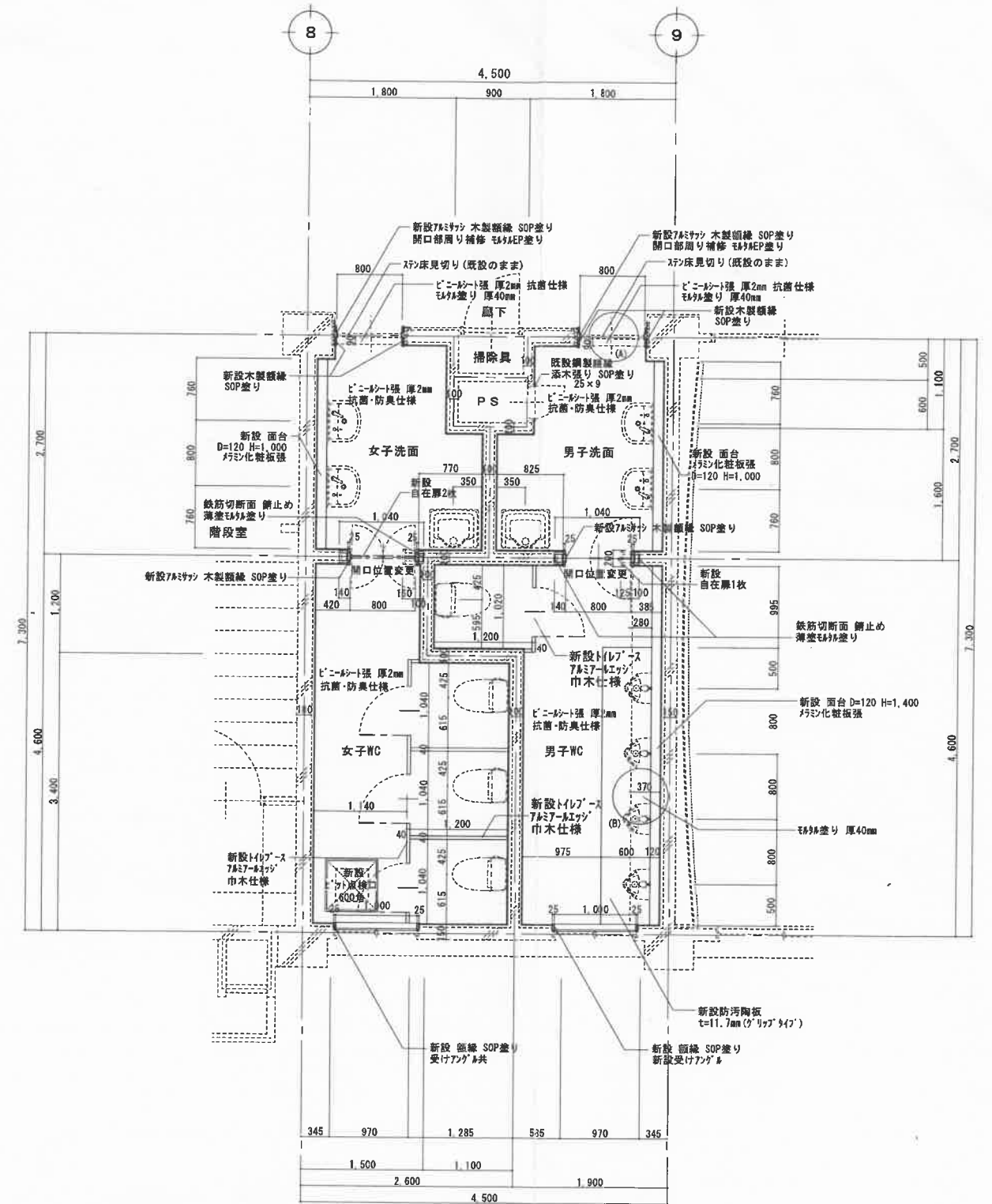

- ※ 洗面・WC床: 既設床よりレベルアップ+90

[改修後] 1階便所平面図 1:50

[改修前]

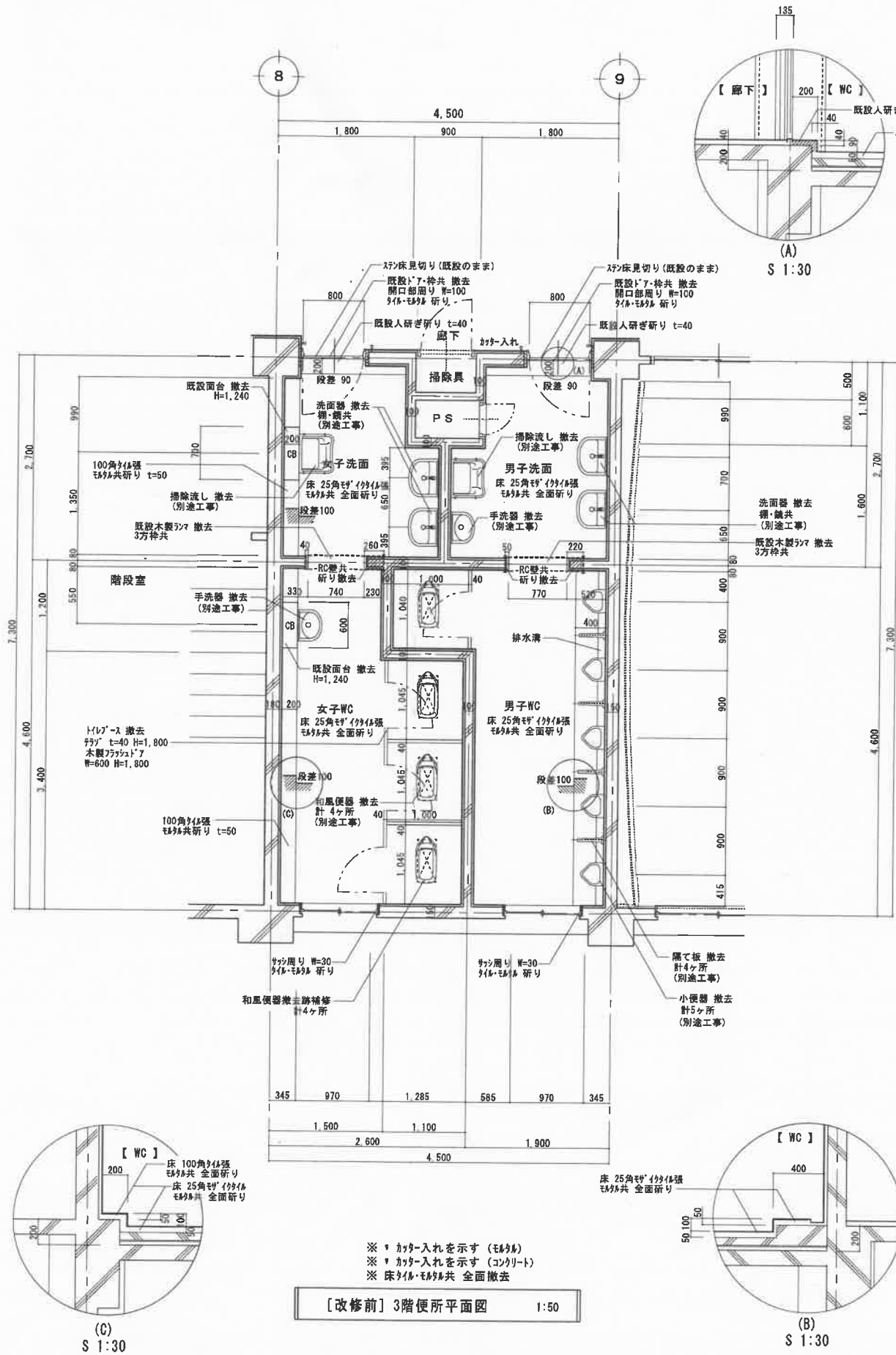

[改修後]

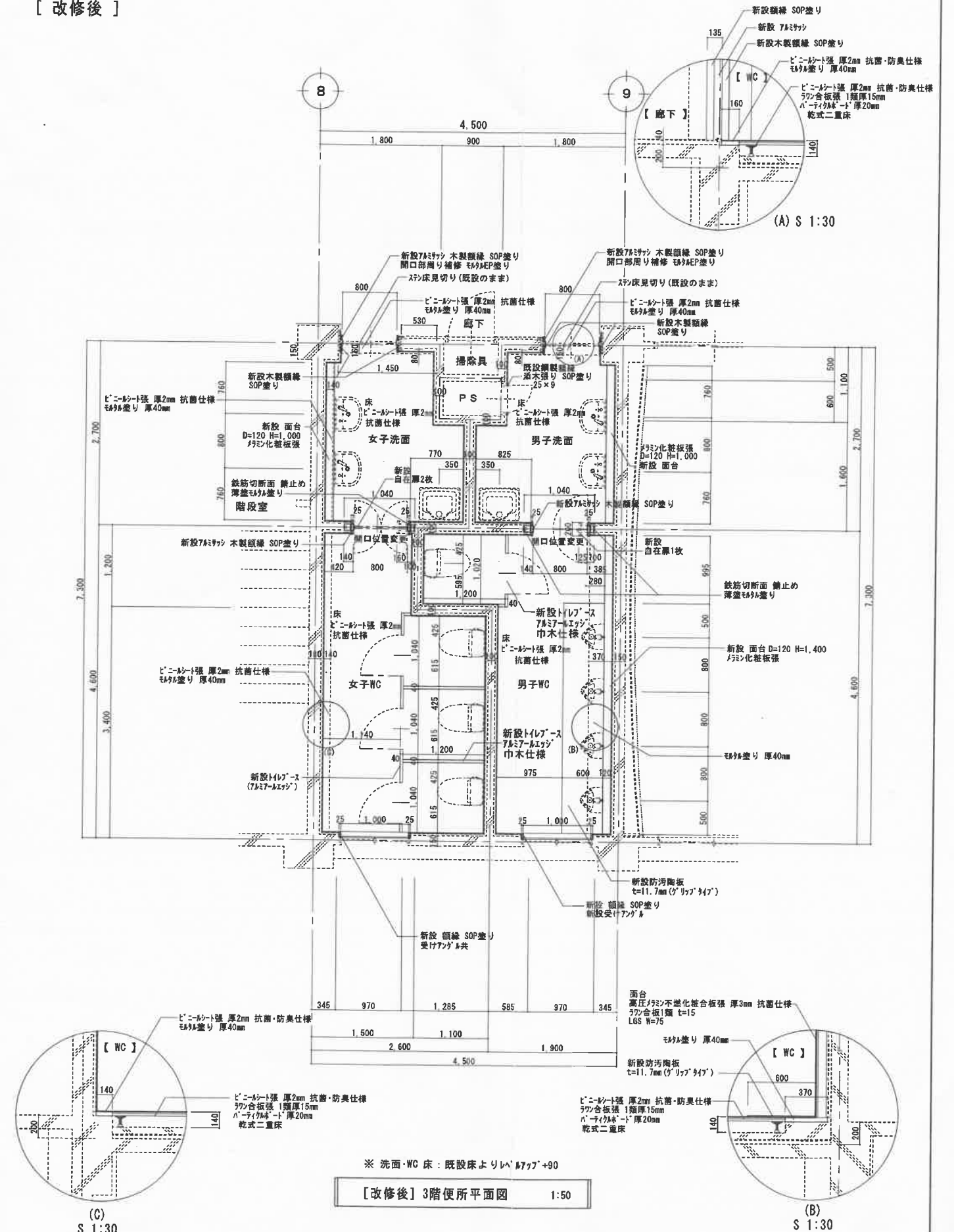

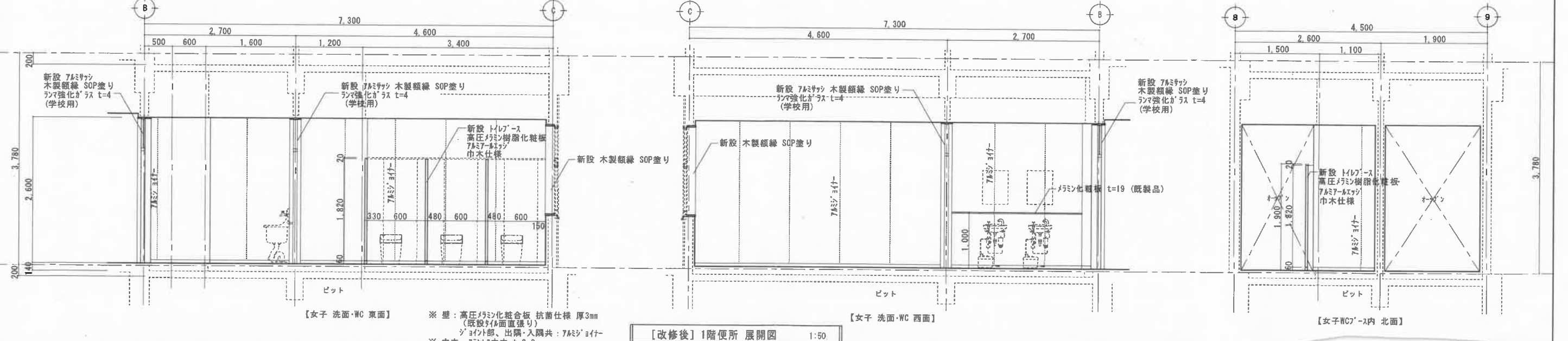
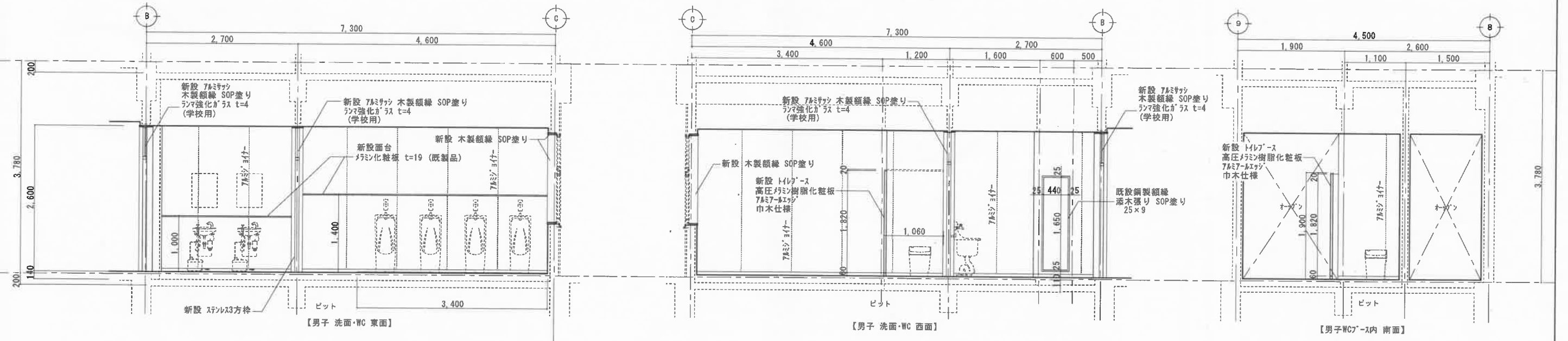
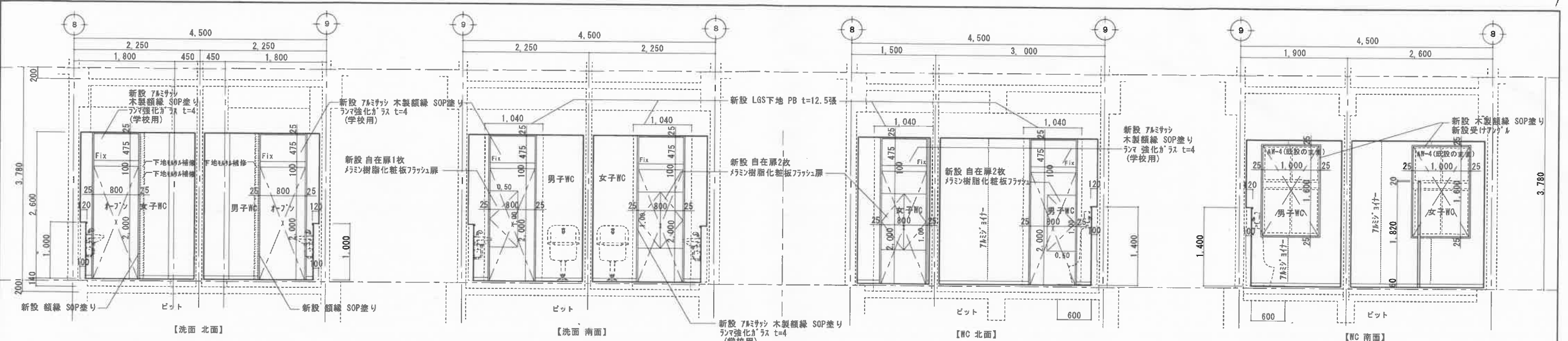

※ 壁：高圧メラミン化粧板 抗菌仕様 厚3mm
(既設が体面直張り)
※ ヨイント部、出隅・入隅共：7Mミサシ
※ 巾木：スチルス巾木 t=0.8

【改修後】1階便所 展開図 1:50

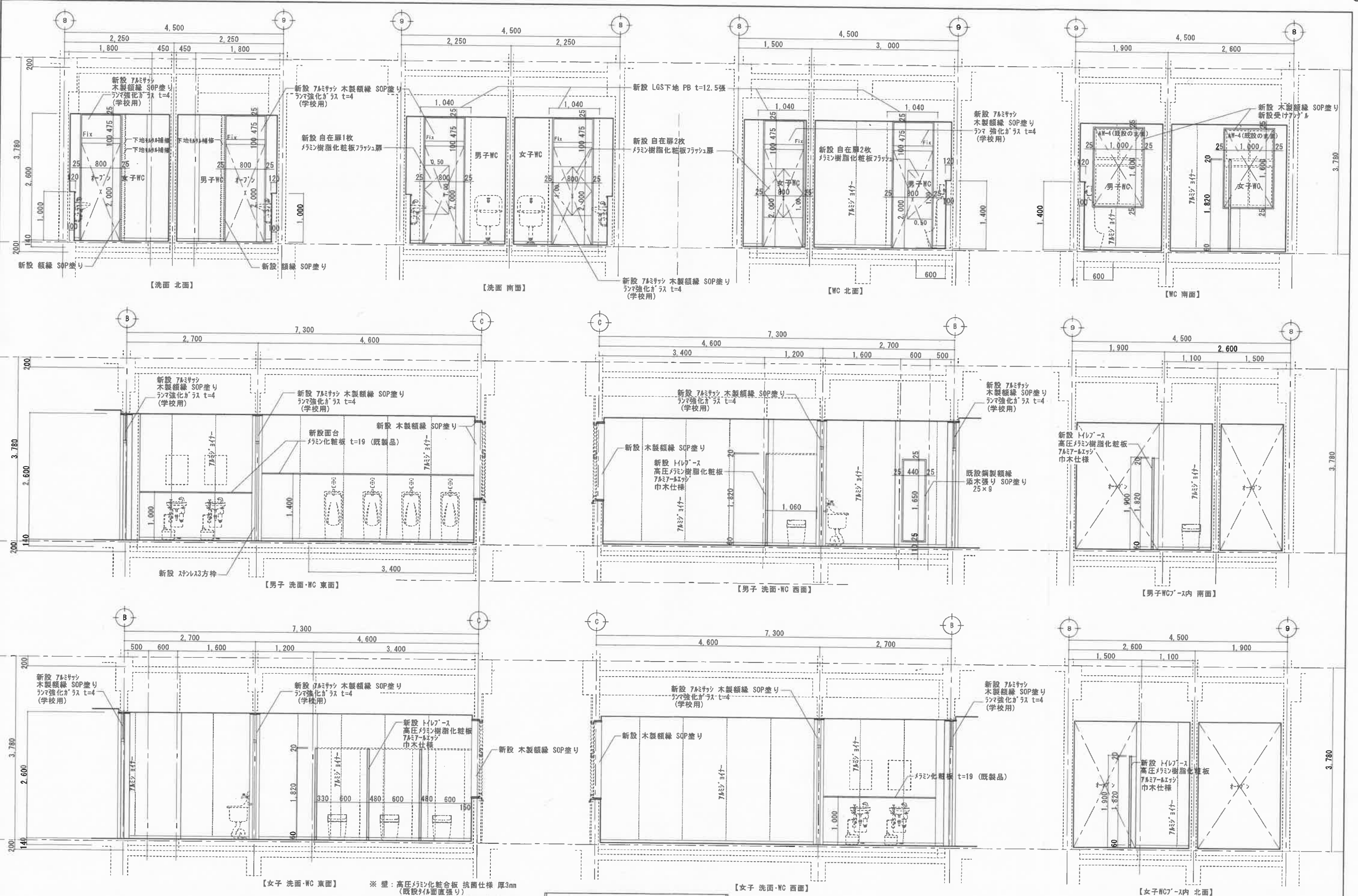

※ 壁：高圧珪素樹脂化粧板 抗菌仕様 厚3mm
 (既設タイル面張り)
 ※ ショート部、出隅・入隅共：7mm強化ガラス
 ※ 巾木：ステンレス巾木 t=0.8

【改修後】3階便所 展開図 1:50

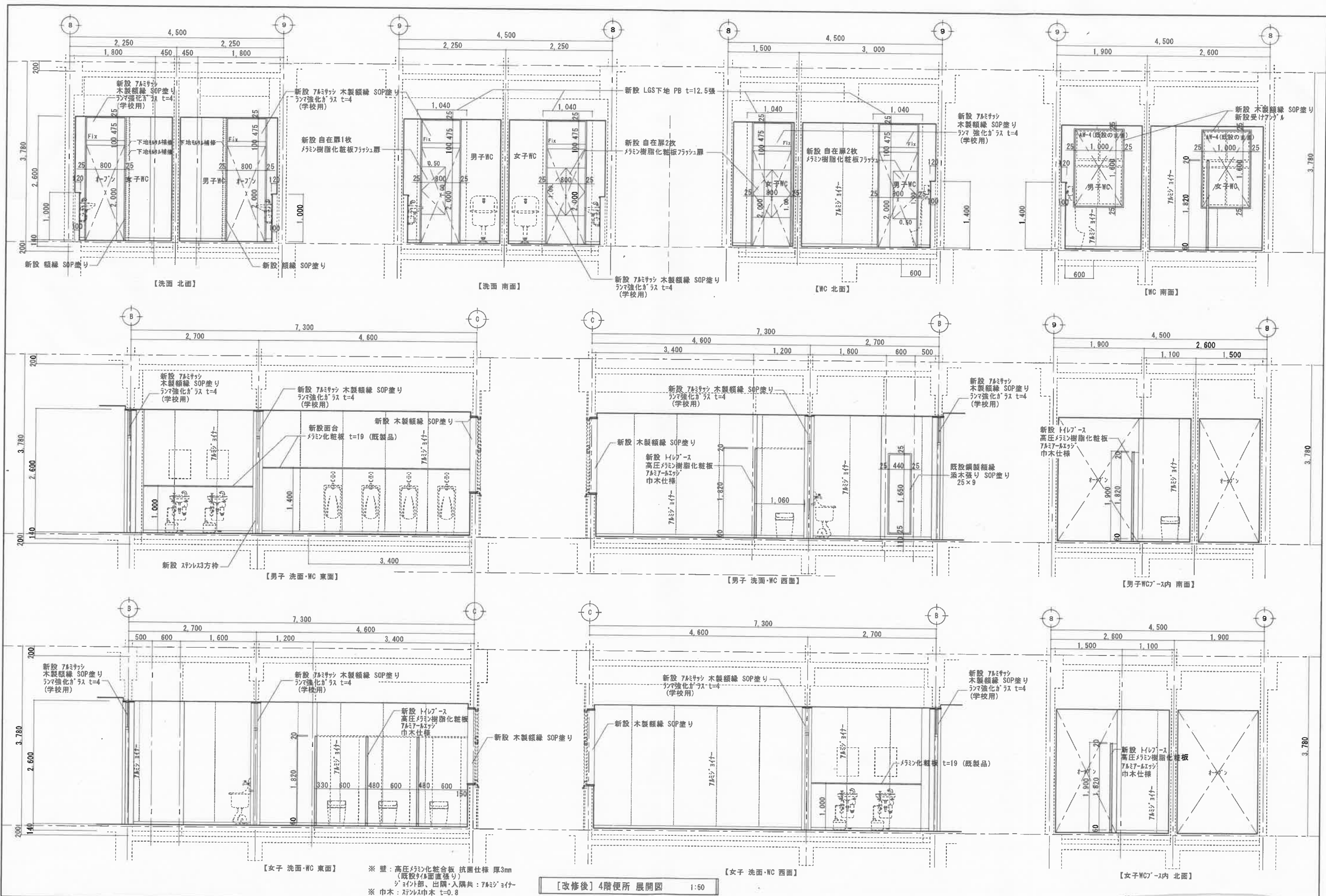

※ 壁：高圧珪素樹脂化粧板 抗菌仕様 厚3mm
 (既設タイプ面直張り)
 ※ ショート部、出隅・入隅共：7mm強化ガラス
 ※ 巾木：ステンシル木 t=0.8

【改修後】4階便所 展開図 1:50

1階男子 洗面室・便所展開図 1:100

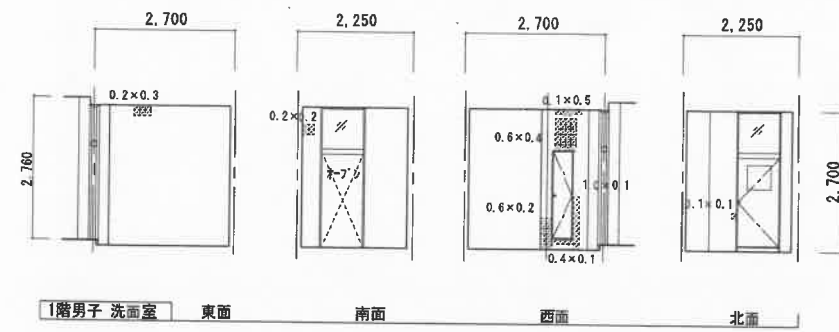

1階男子 洗面室 東面 南面 西面 北面

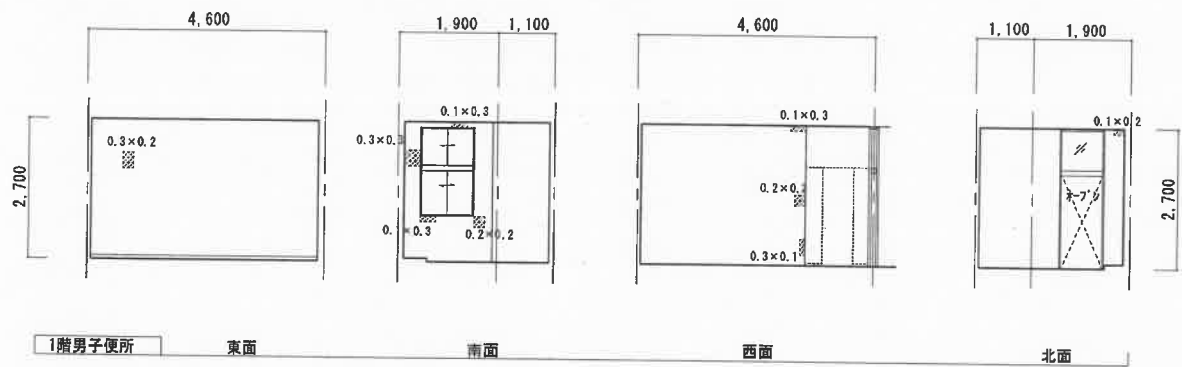

1階男子 便所 東面 南面 西面 北面

1階女子 洗面室・便所展開図 1:100

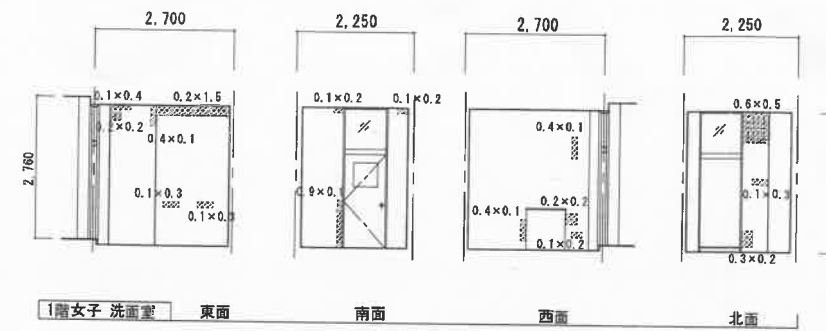

1階女子 洗面室 東面 南面 西面 北面

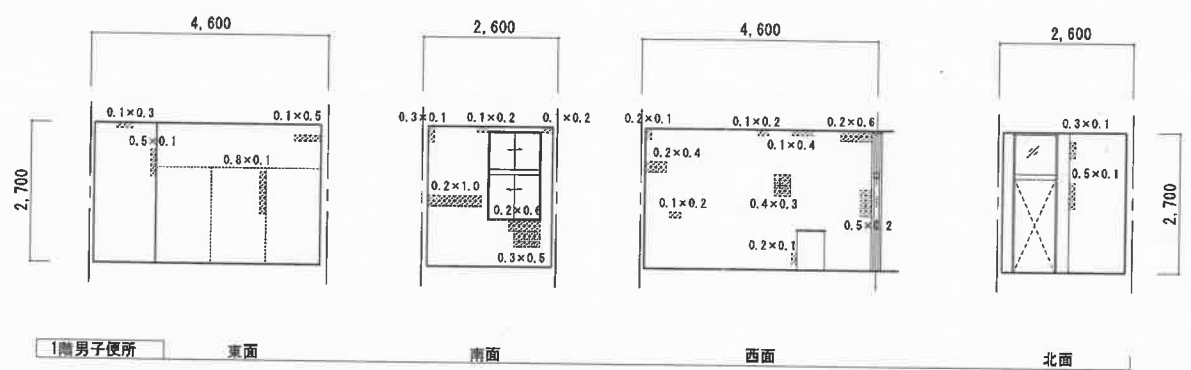

1階女子 便所 東面 南面 西面 北面

各階便所壁体調査図 1:100
 破線は浮きを示す

3階男子 洗面室・便所展開図 1:100

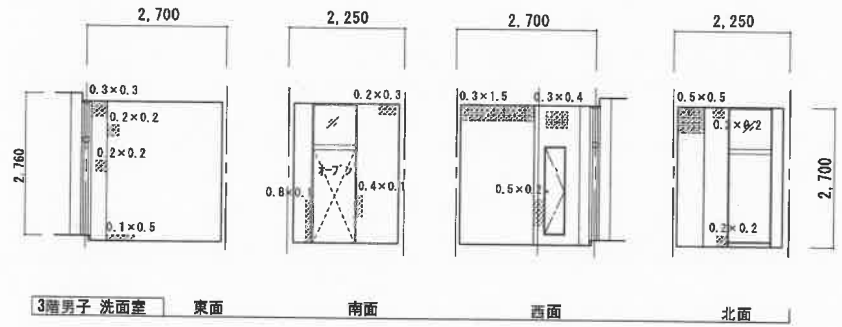

3階男子 洗面室 東面 南面 西面 北面

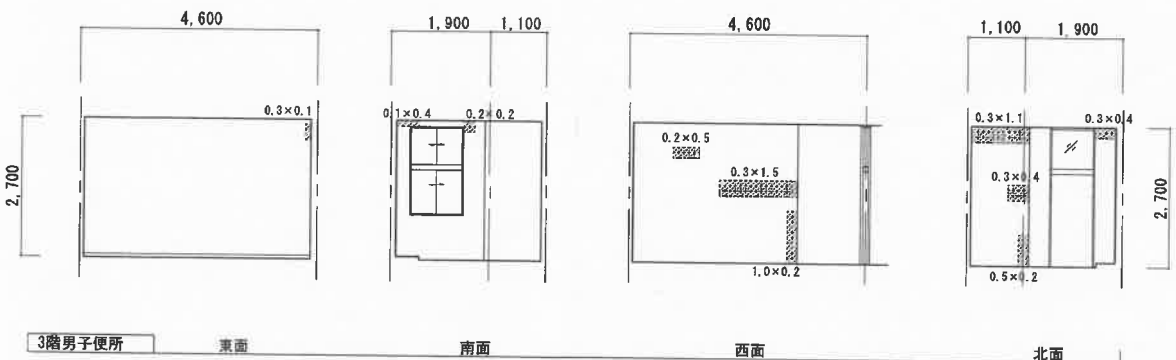

3階男子 便所 東面 南面 西面 北面

3階女子 洗面室・便所展開図 1:100

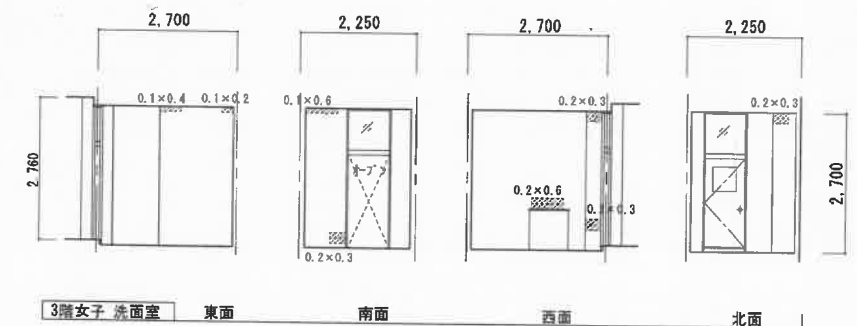

3階女子 洗面室 東面 南面 西面 北面

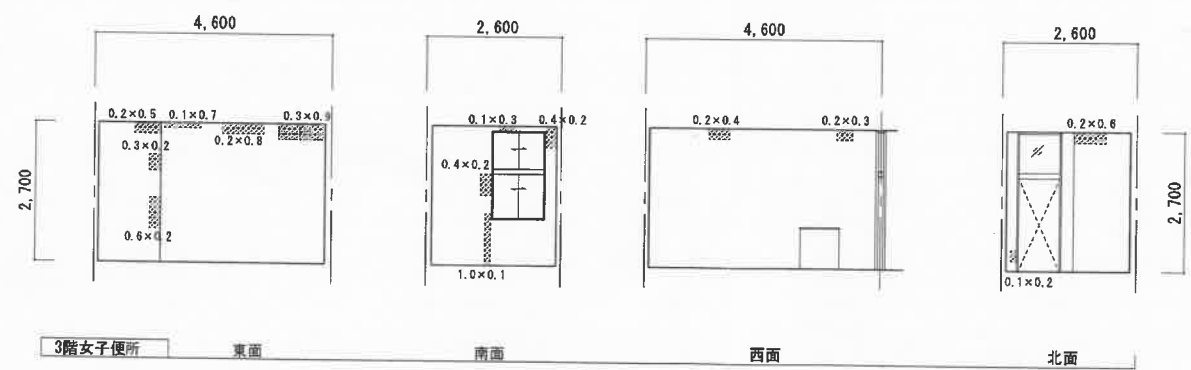

3階女子 便所 東面 南面 西面 北面

4階男子 洗面室・便所展開図 1:100

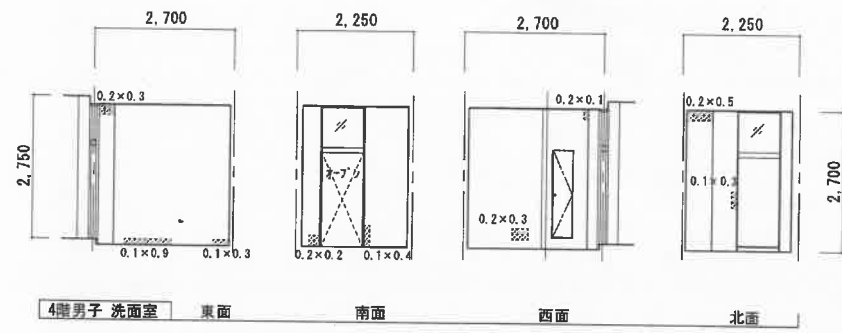

4階男子 洗面室 東面 南面 西面 北面

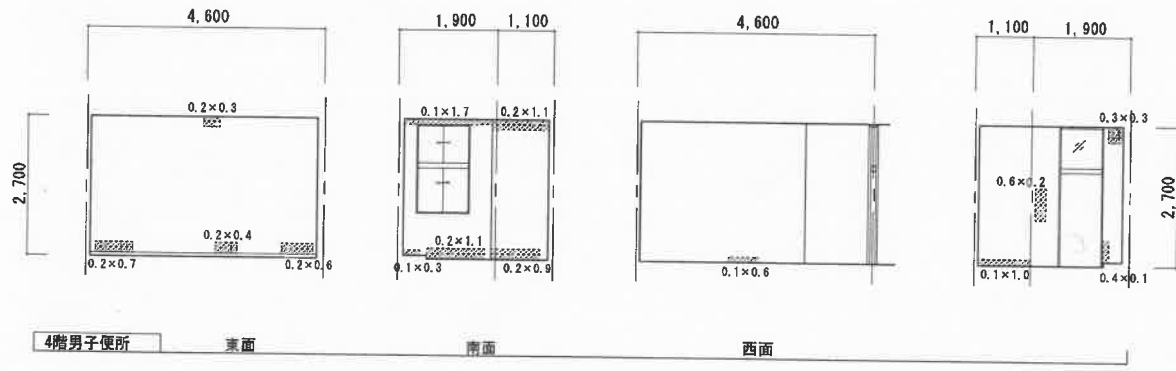

4階男子便所 東面 南面 西面

4階女子 洗面室・便所展開図 1:100

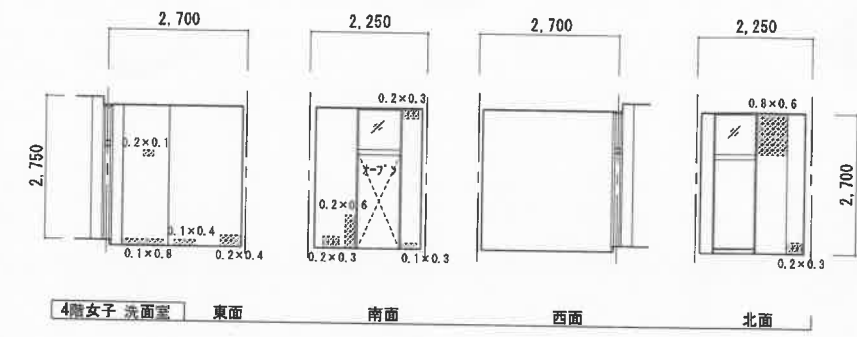

4階女子 洗面室 東面 南面 西面 北面

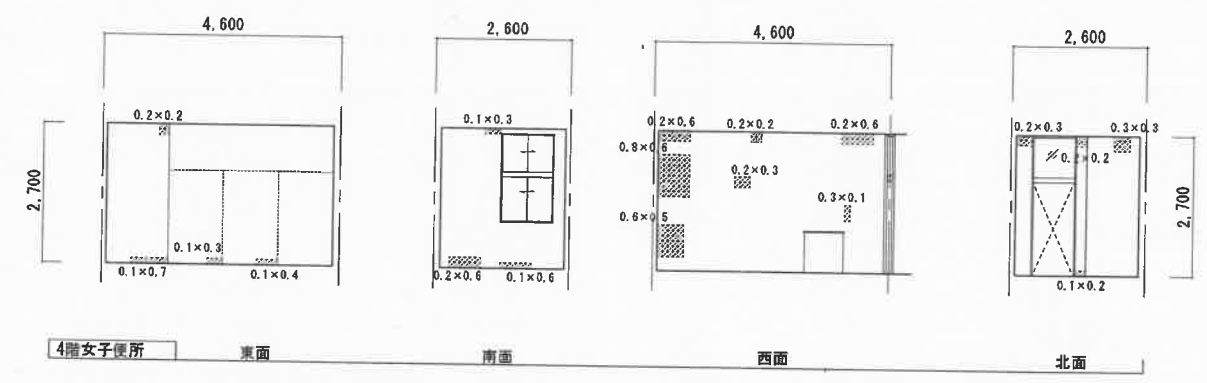

4階女子便所 東面 南面 西面 北面

タイル張浮き部補修 1:5

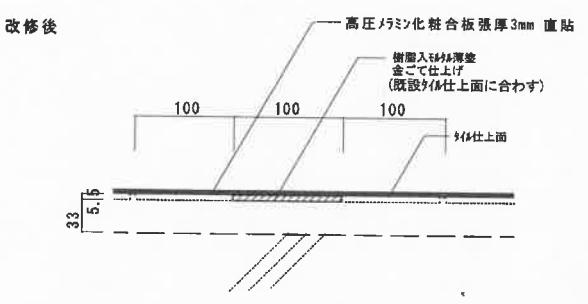
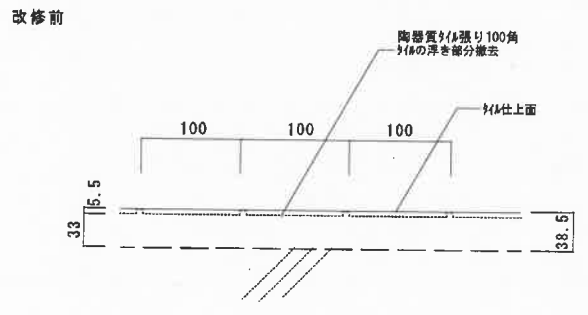

タイル浮き部補修 1:5

* 壁タイル張 仕上面までの寸法は平均的数字を示す。

便所壁 電線管・給水埋設配管部詳細図 1:5

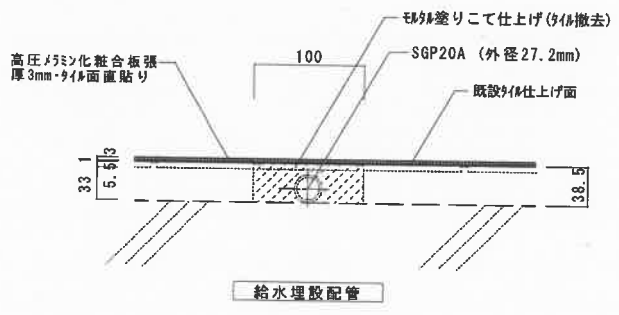

給水埋設配管

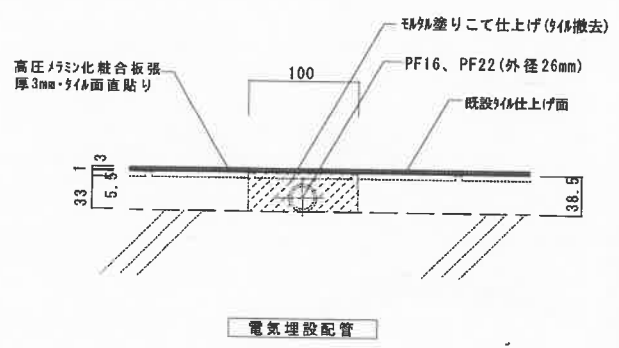

電気埋設配管

* 壁タイル張 仕上面までの寸法は平均的数字を示す。

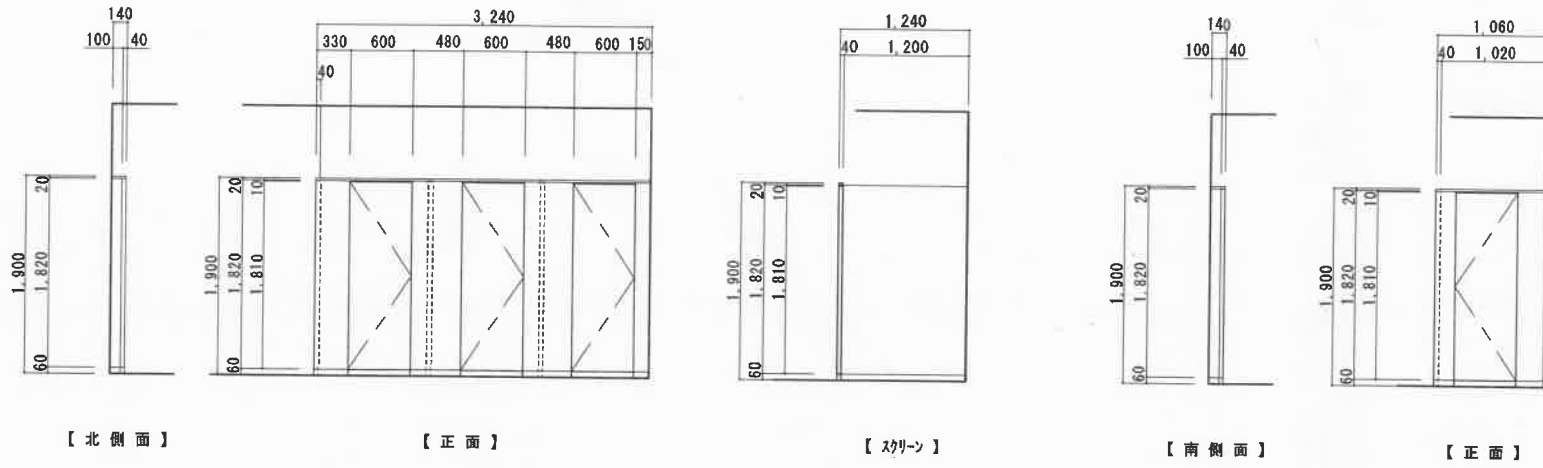

【女子トイレ TB-1】

【男子トイレ TB-2】

新設 トイレブース 展開図 (1,3,4階) 1:50

名称	トイレブース (巾木タイプ 7&8ミズメッシュ)
仕上	高圧メラミン樹脂化粧板
芯材	ペーパーコア
錠	外開き表示付スライドロック (非常解放付)
金物	帽子掛け
目板・戸当・コーナカハ	7&8ミズメッシュ (7&8ミズメッシュ仕上)
備考	笠木キャップ

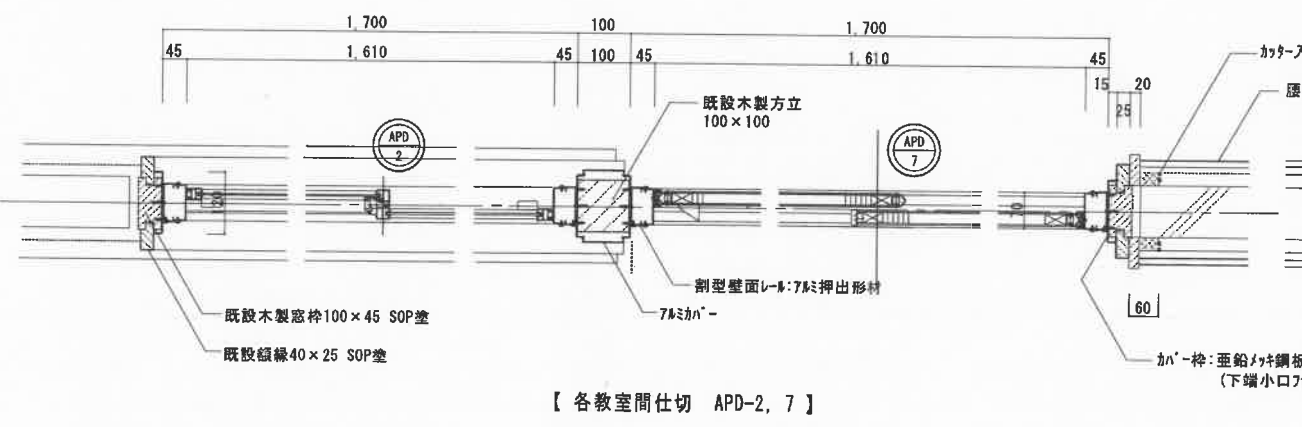
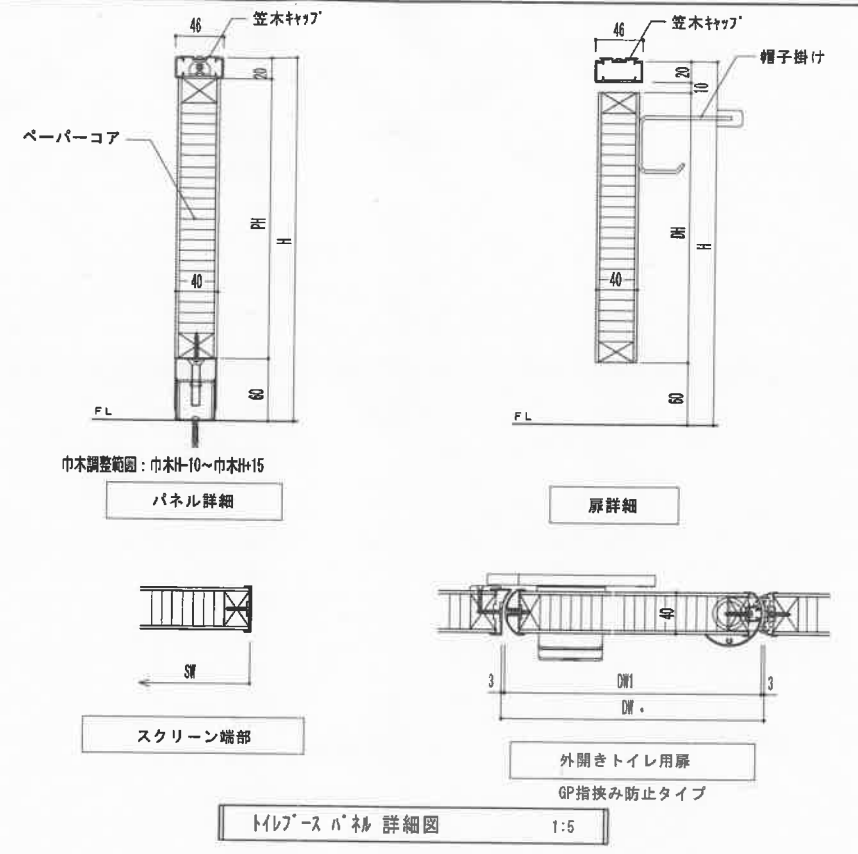

【各教室間仕切 APD-2, 7】

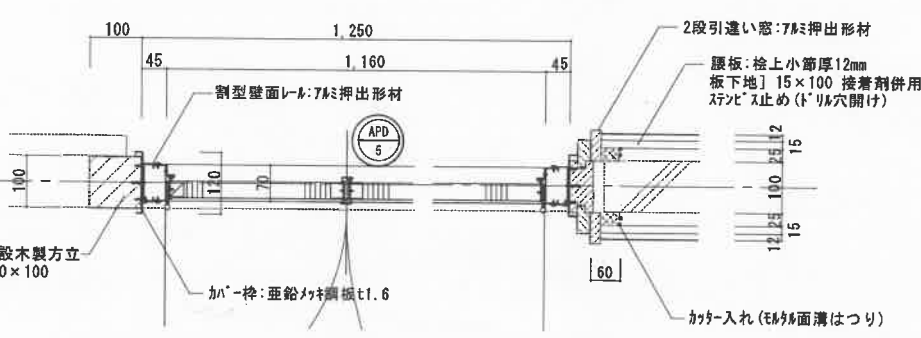

【各準備室 間仕切ドア部 APD-5】

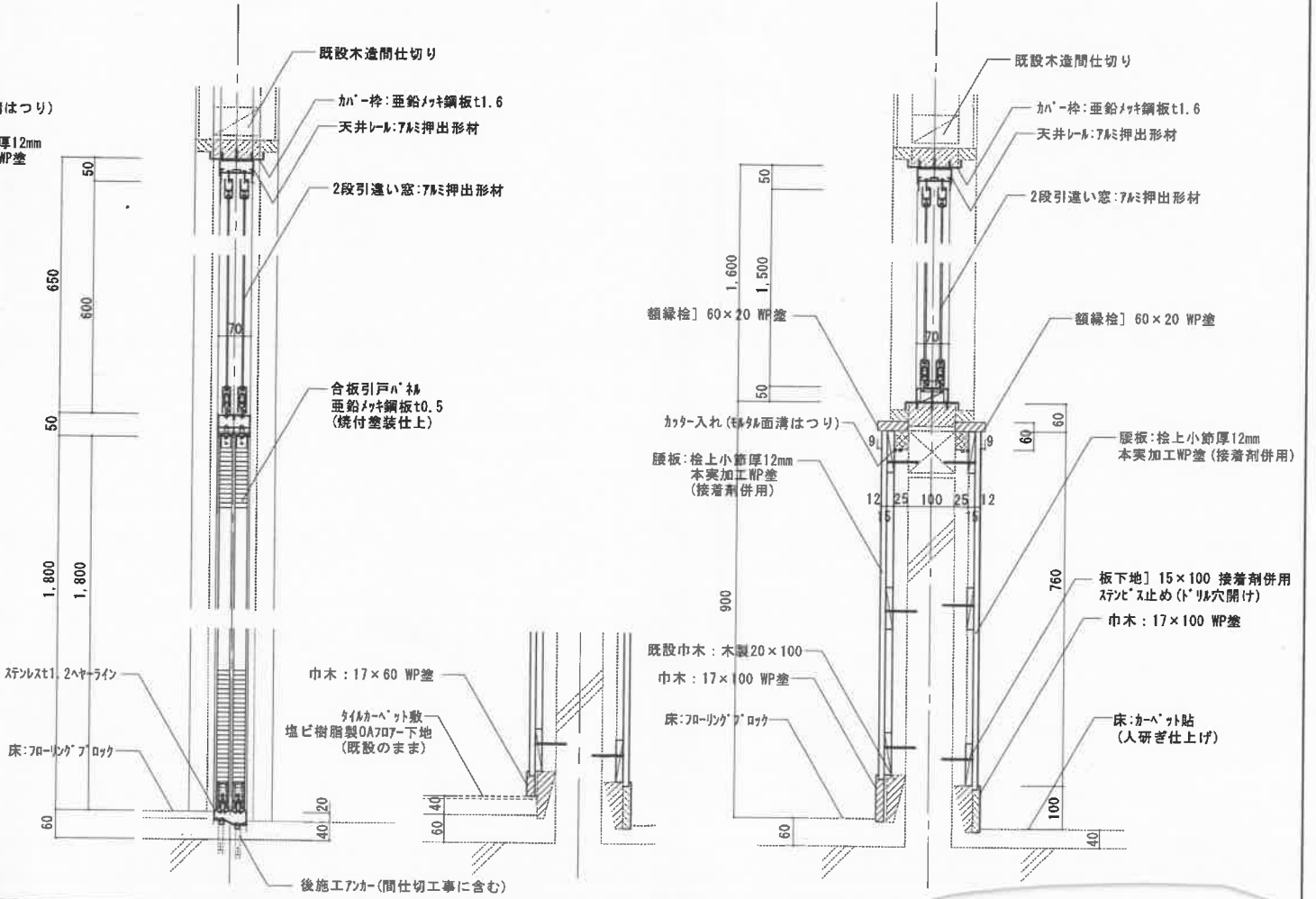
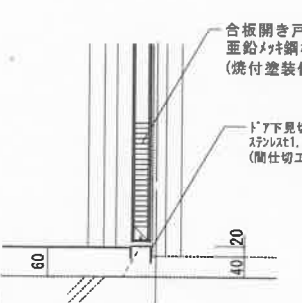

改修 間仕切詳細図 1:10

1、3、4階 和便器撤去図

1:20

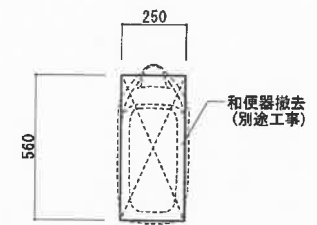
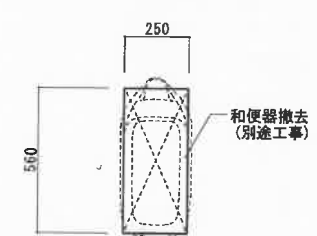
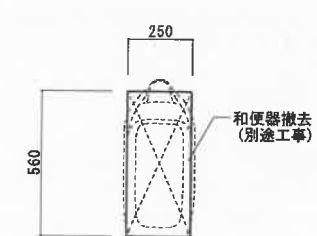
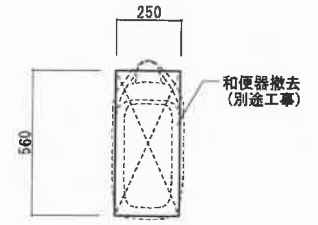
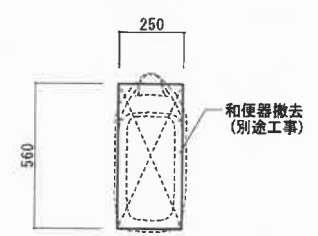
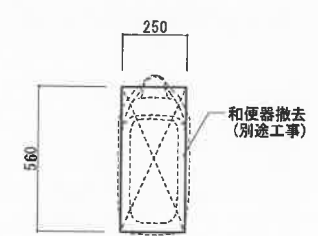
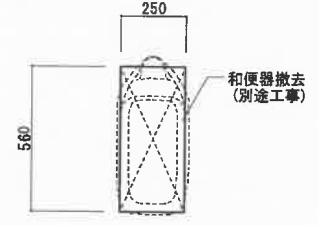
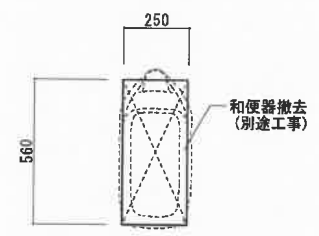
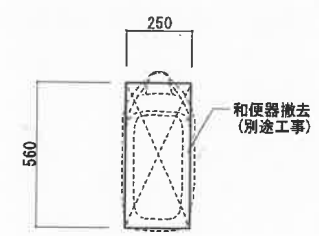

25角モザイクタイル～モザイク共撤去 (床仕上げ全面撤去)

1 階

25角モザイクタイル～モザイク共撤去 (床仕上げ全面撤去)

3 階

25角モザイクタイル～モザイク共撤去 (床仕上げ全面撤去)

4 階

3、4階 和便器撤去部分補修詳細図

1:20

改修前

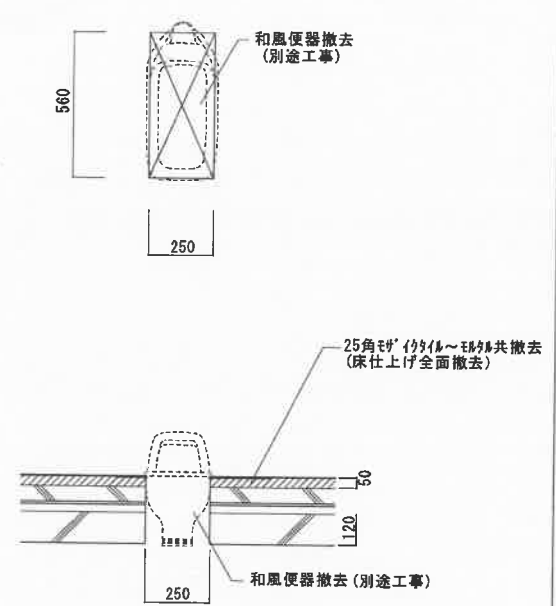

和風便器撤去部分補修断面図

改修後

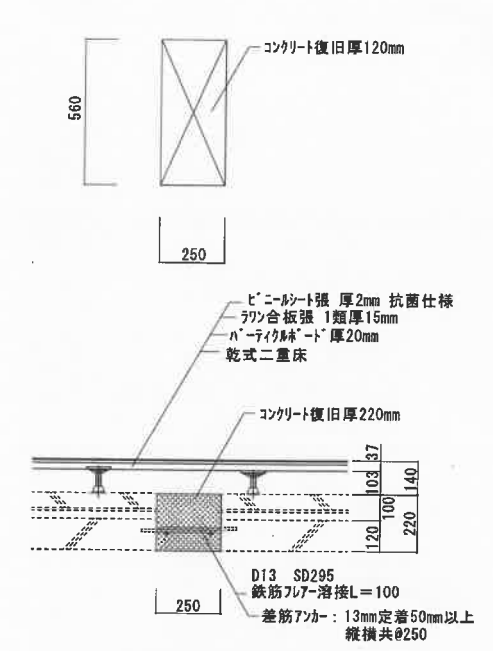

和風便器撤去部分補修断面図

使用材料	
普通コンクリート	FC-21N/mm ³ SL15
鉄筋	SD295

1階 和便器撤去部分補修詳細図

1:20

改修前

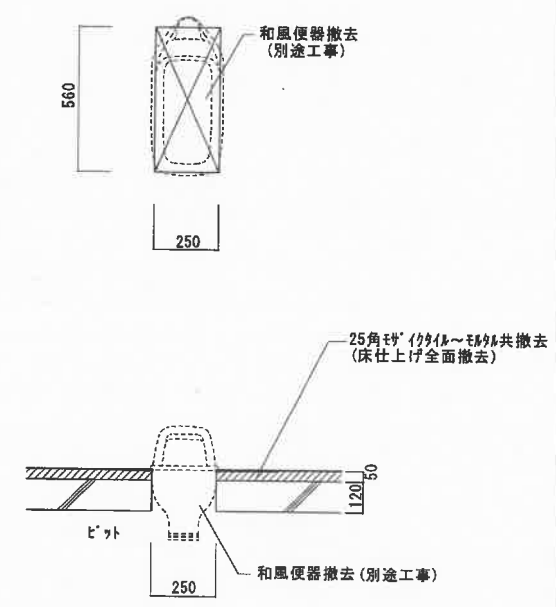

和風便器撤去部分補修断面図

改修後

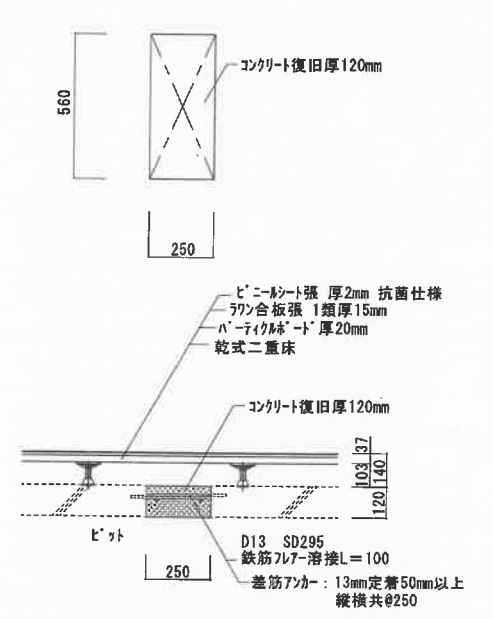

和風便器撤去部分補修断面図

使用材料	
普通コンクリート	FC-21N/mm ³ SL15
鉄筋	SD295

[改修前]

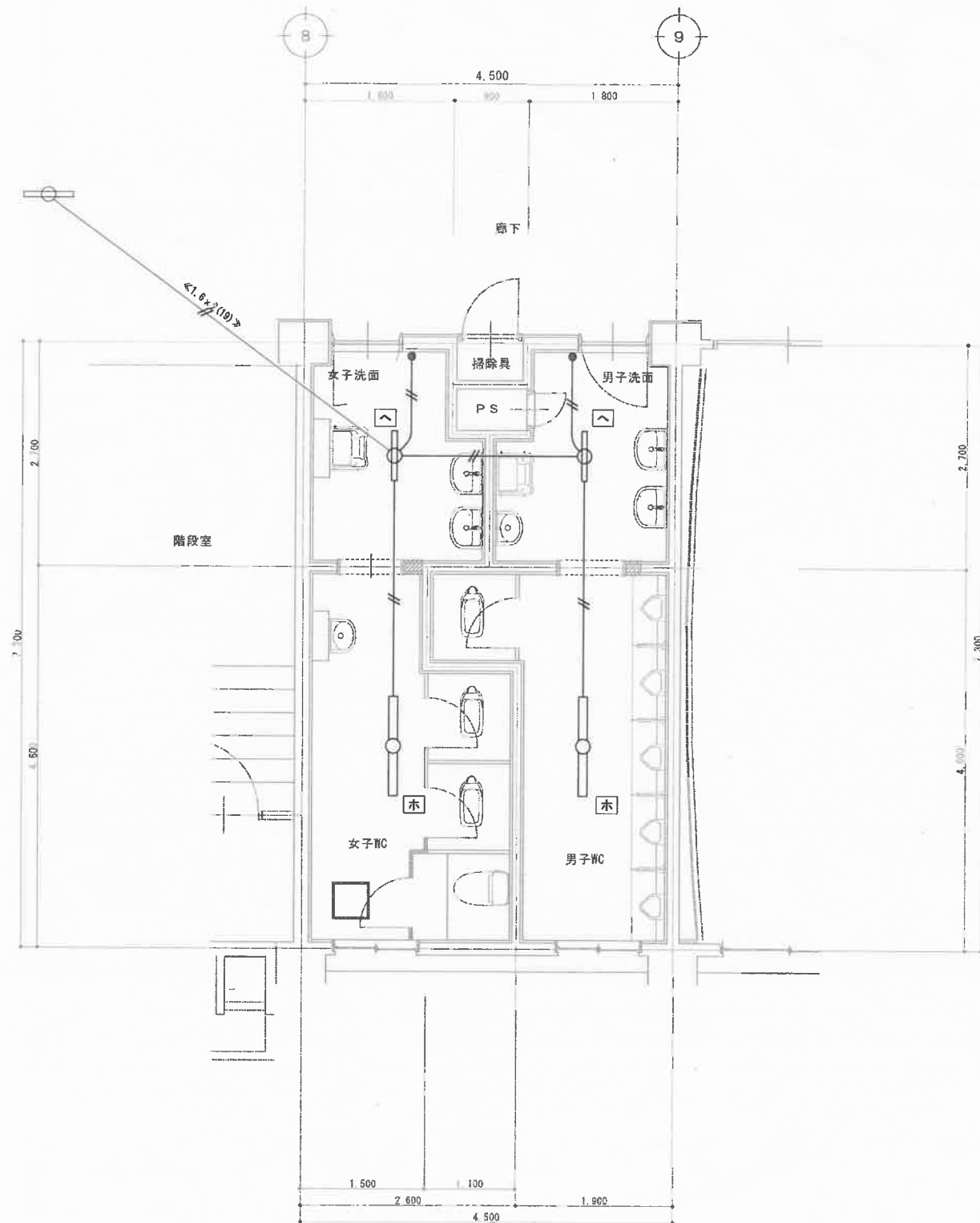

[改修前] 1、3、4階便所平面図 1:50

特記なき配管配線は1V1.6x2(19)とする。

[改修後]

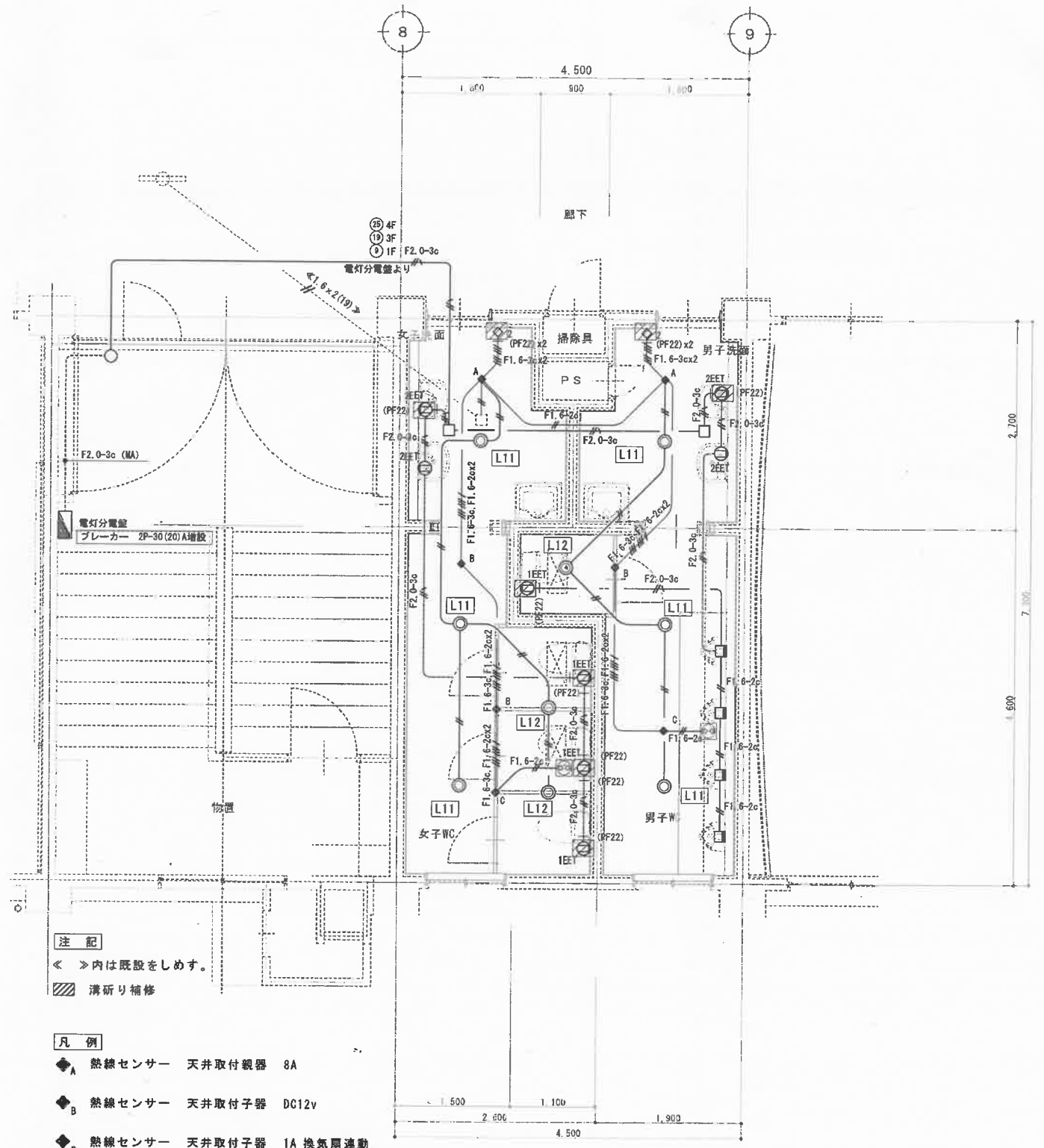

注 記

< > 内は既設をしめす。

〃 清研り補修

凡 例

- ◆_A 熱線センサー 天井取付装置 8A
- ◆_B 熱線センサー 天井取付子器 DC12v
- ◆_C 熱線センサー 天井取付子器 1A 換気扇連動
- ◇ 操作ユニット 2回路用 壁取付 15A

[改修後] 1、3、4階便所平面図 1:50

※ 洗面・WC 床 レベリング -90

[改修前]

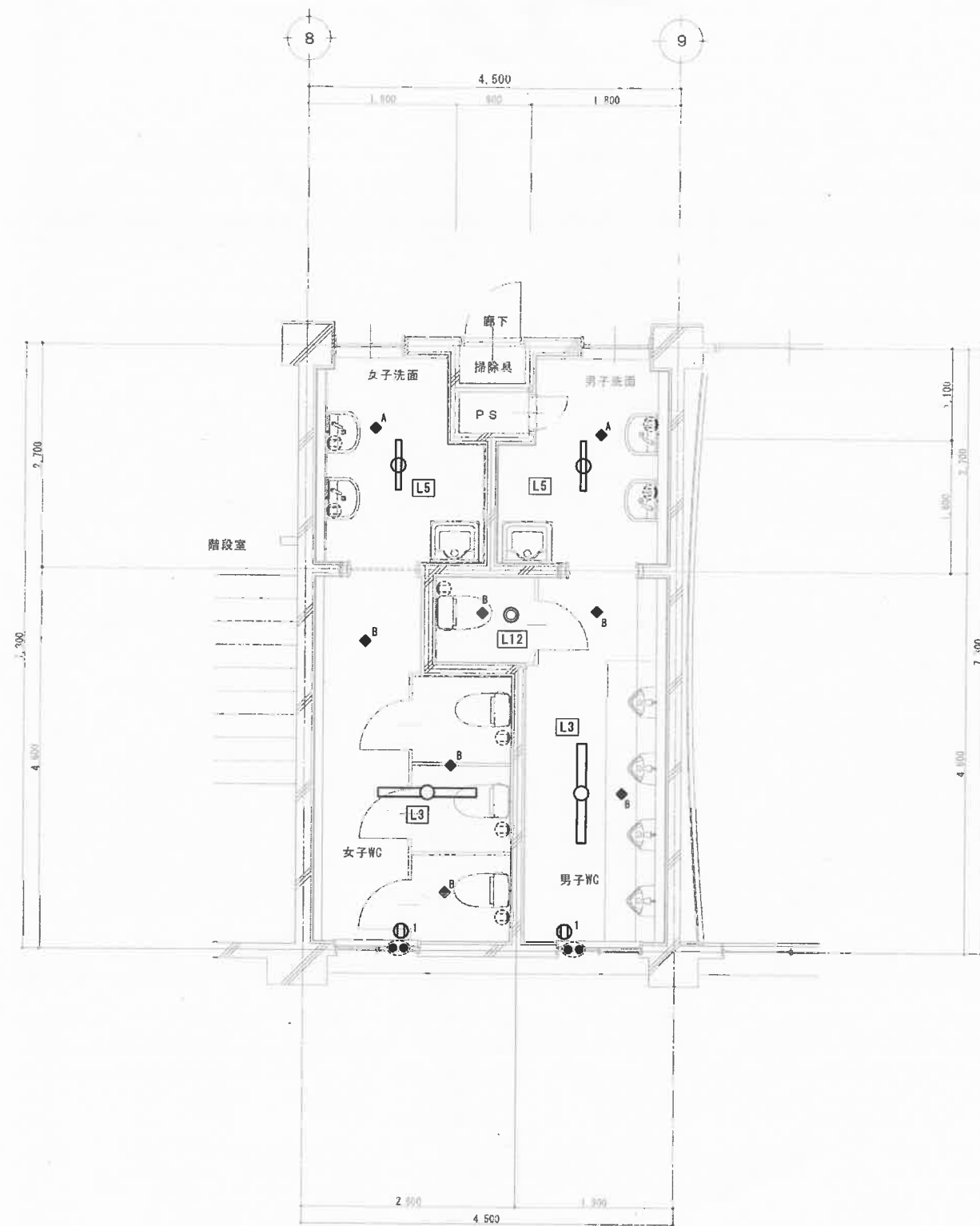

【注記】

天井仕上げやりかえの為、器具の一時撤去
配線、配管は既存のまま

【改修前】2階便所平面図 1:50

[改修後]

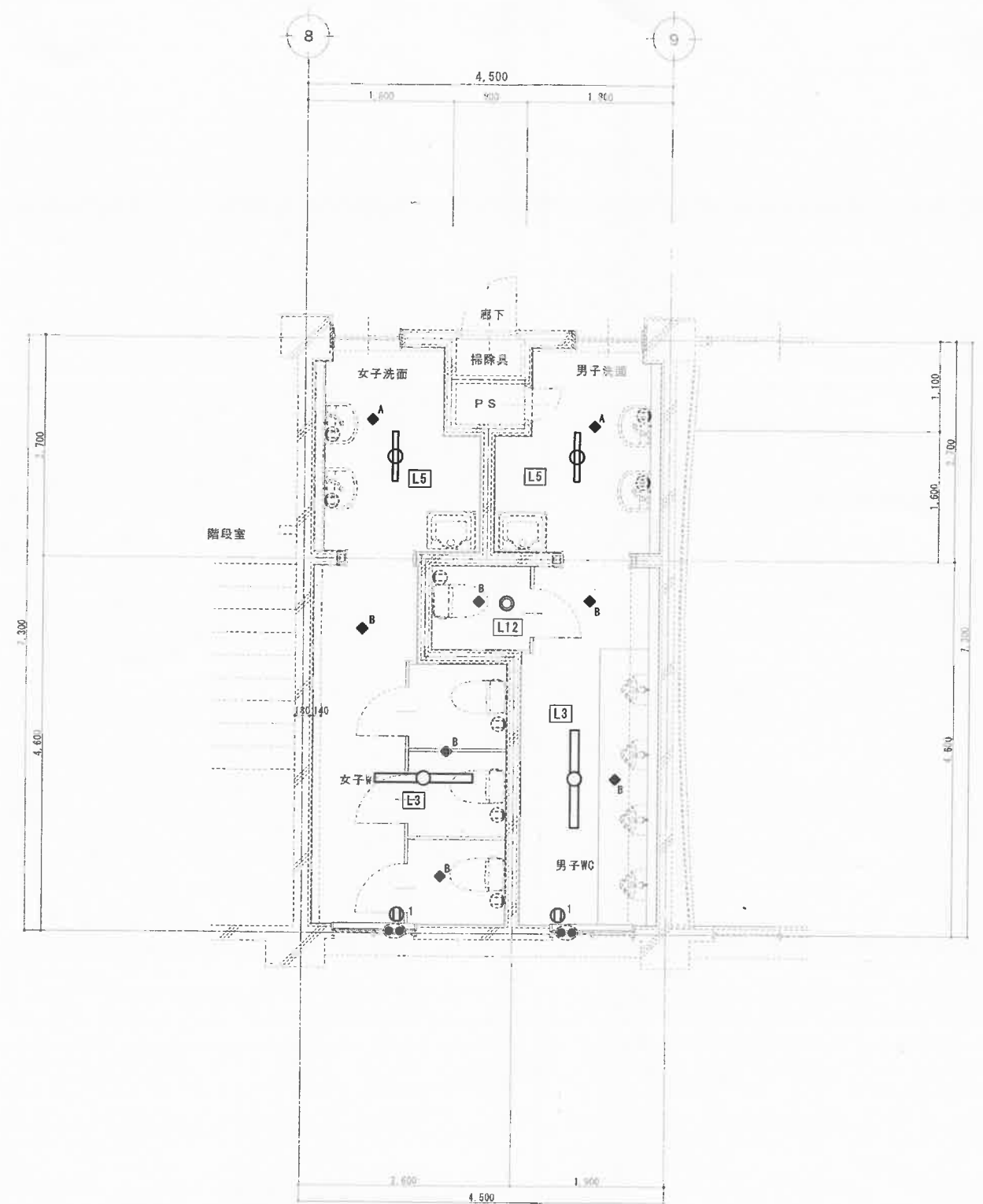

【注記】

天井仕上げやりかえの為器具の再取付

【凡例】

- ◆_A 熱線センサー 天井取付親器 8A
- ◆_B 熱線センサー 天井取付子器 DC12v
- 一時撤去後再取付 (配管配線は既存のまま)

【改修後】2階便所平面図 1:50

改修前

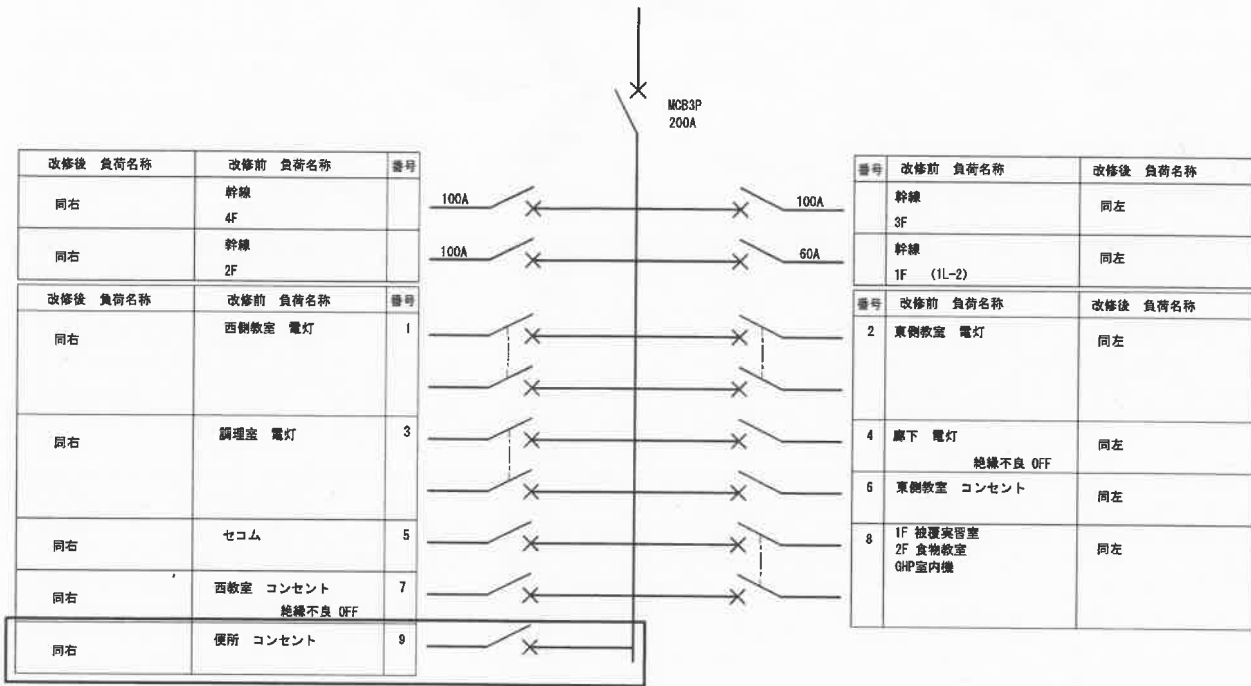

MCB3P-100A x3
MCB3P-60A x1
MCB2P-20A x3
MCB1P-20A x4 MCB1P-20A x1増設
1L-1

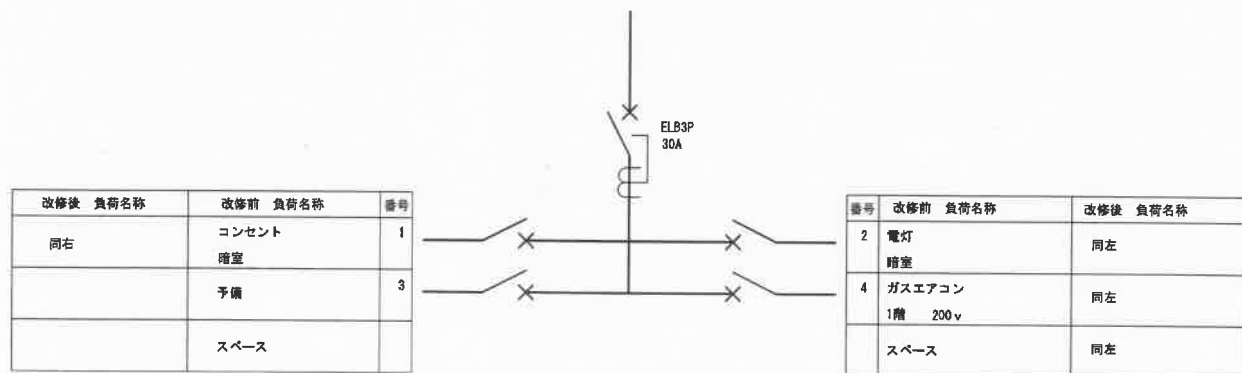

MCB2P-20A x4
1L-2

改修後

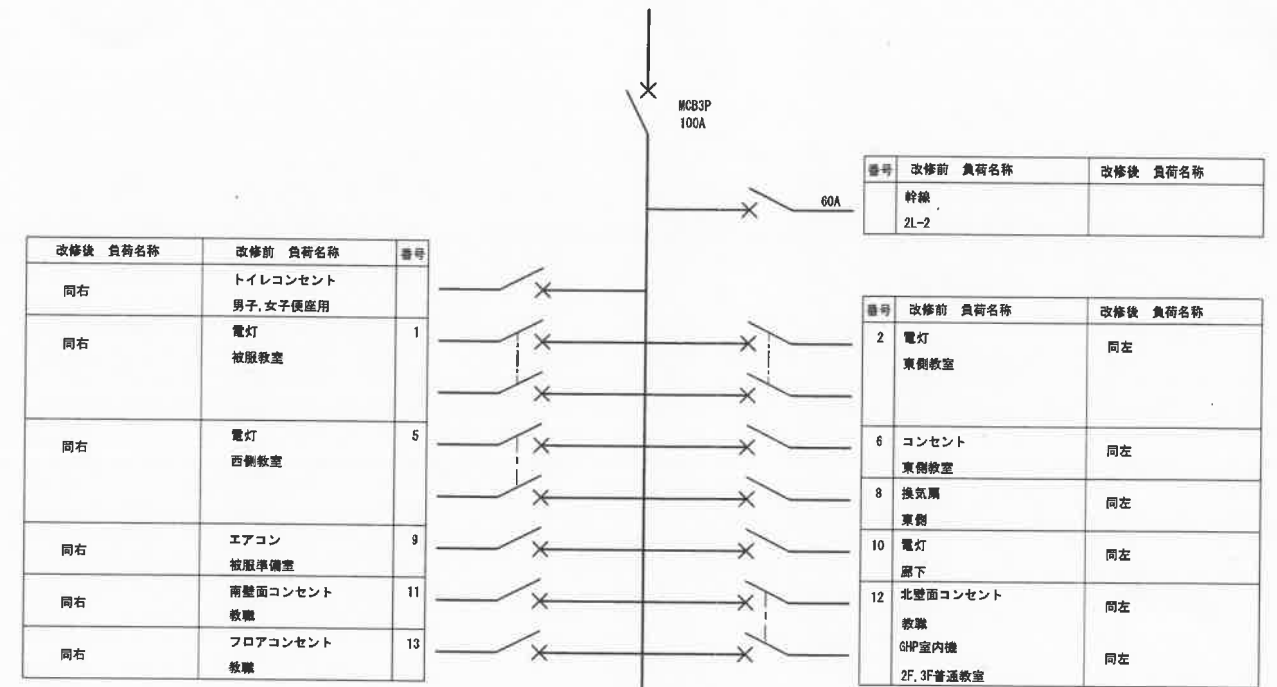

MCB3P-60A x1
MCB2P-20A x4
MCB1P-20A x7
2L-1

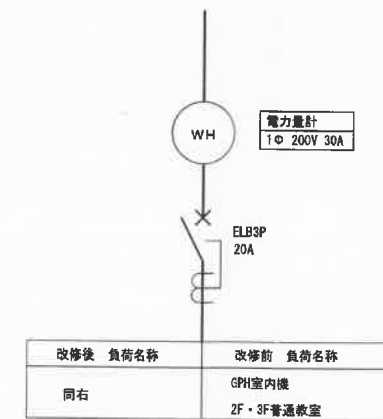

2L-2

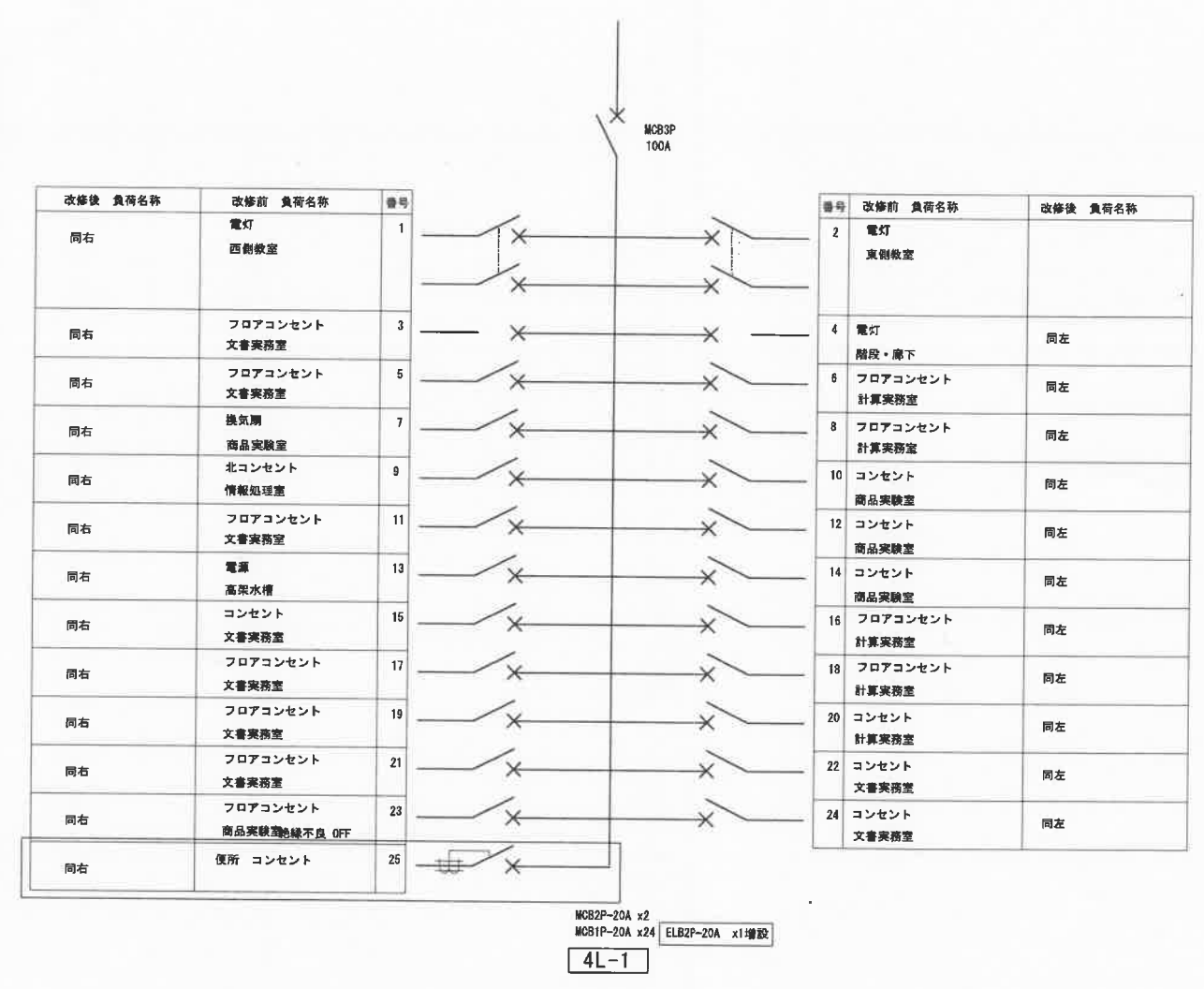
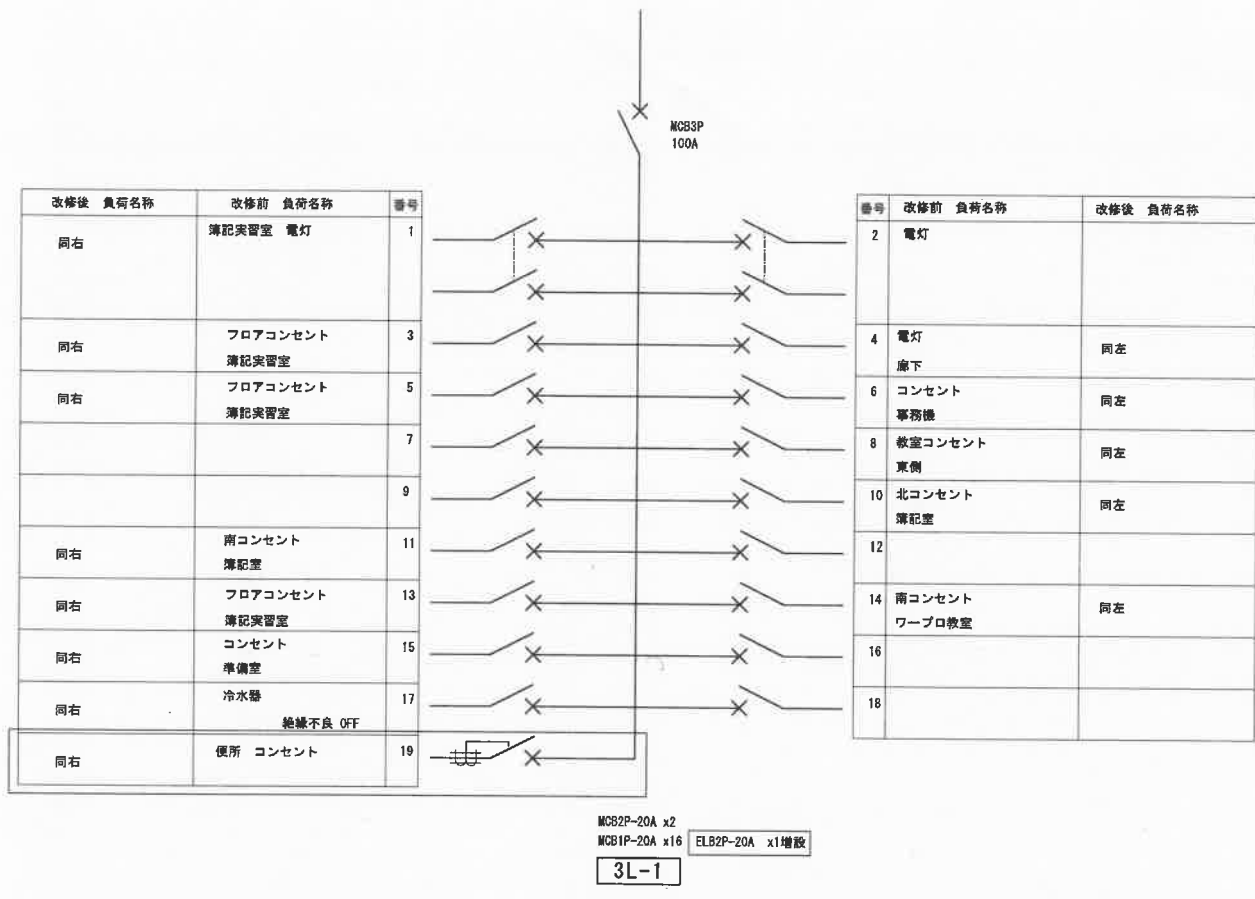



撤去照明器具表

- ホ 蛍光灯 FL40wx1 V型 直付
- ハ 蛍光灯 FL20wx1 V型 直付

- L3 LED直付灯 LSS9-4-37 一時撤去 再取付
- L5 LED直付灯 LSS9-2-30 一時撤去 再取付
- L12 LEDダウンライト LRS1-05 一時撤去 再取付

新設照明器具姿図

			
<p>器具光束：2515lm、消費電力：18.6W 反射板（上部）：プラスチック（ホワイト） 枠：銅板（ホワイトつや消し仕上）、埋込穴φ160 反射板（下部）：銅板（ホワイトつや消し仕上）</p>	<p>器具光束：610lm、消費電力：4.2W 反射板（上部）：プラスチック（ホワイト） 枠：銅板（ホワイトつや消し仕上）、埋込穴φ100 反射板（下部）：銅板（ホワイトつや消し仕上）</p>		
LRS1-22	LRS1-05		
L11 LEDダウンライト	L12 LEDダウンライト		